

MANUAL DE UTILIZARE

BOKASHI ORGANKO ESSENTIAL

De la risipa alimentară la resurse alimentare.



COMPONENTE

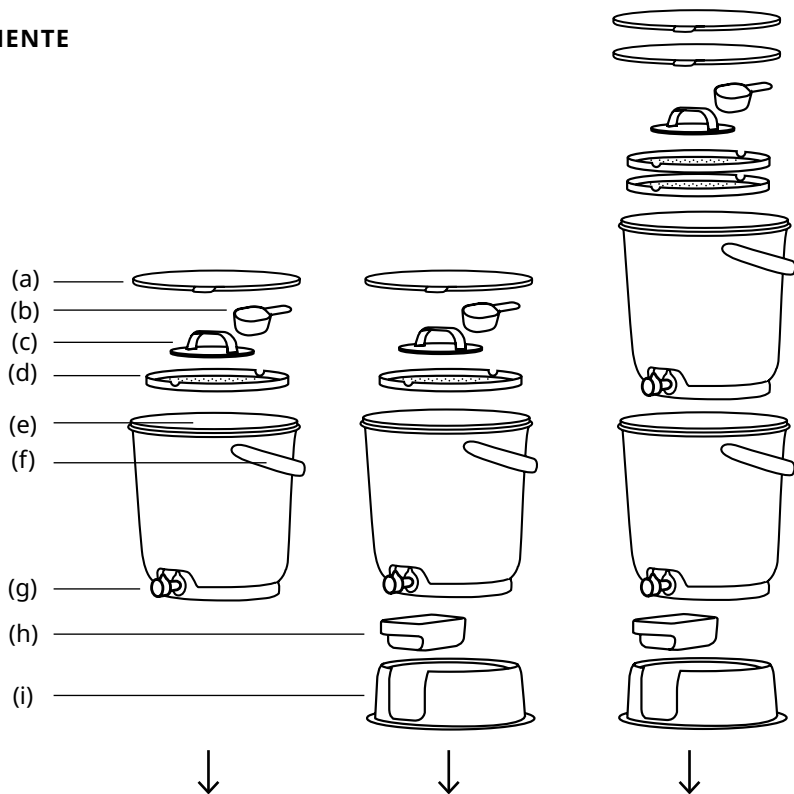

	BOKASHI ORGANKO ESSENTIAL	BOKASHI ORGANKO ESSENTIAL + BASE	BOKASHI ORGANKO ESSENTIAL SET + BASE
Capac (a)	1x	1x	2x
Recipient de dozare (b)	1x	1x	1x
Presă (c)	1x	1x	1x
Sită de scurgere (d)	1x	1x	2x
Container (e)	1x	1x	2x
Mâner (f)	1x	1x	2x
Robinet (g)	1x	1x	2x
Vas de scurgere (h)	/	1x	1x
Bază (i)	/	1x	1x

DIMENSIUNI

BOKASHI ORGANKO
ESSENTIAL

15,3 L



352 mm

302 mm

BOKASHI ORGANKO
ESSENTIAL + BASE

15,3 L



352 mm

302 mm

BOKASHI ORGANKO
ESSENTIAL SET + BASE

2x 15,3 L



352 mm

302 mm

LUCRURI PE CARE TREBUIE SĂ LE ȘTIȚI ÎNAINTE DE PRIMA UTILIZARE

1. REGLAREA ROBINETULUI

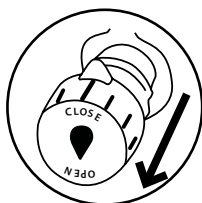
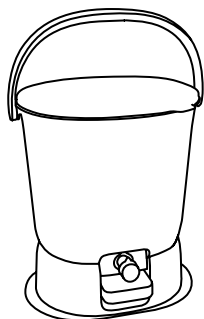

PASUL 1: Trageți robinetul până când auziți sunetul „clic”.

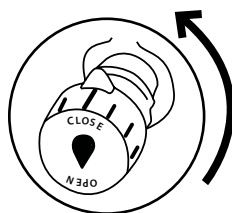

PASUL 2: Când nu este folosit, asigurați-vă că robinetul este închis.

2. INTRODUCEREA SITEI DE SCURGERE

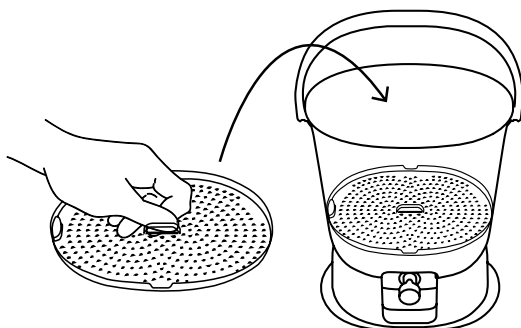

3. PLASAREA CONTAINERULUI PE BAZĂ (numai pentru modelele cu bază)

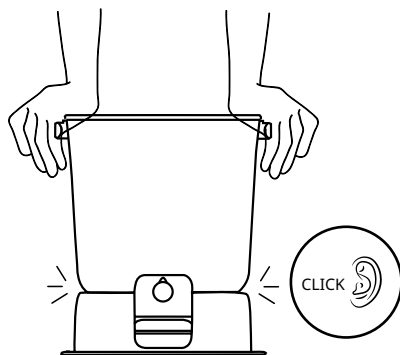
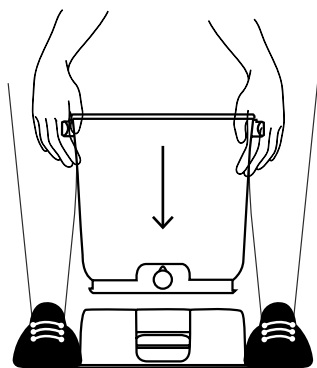

DEMONTAREA

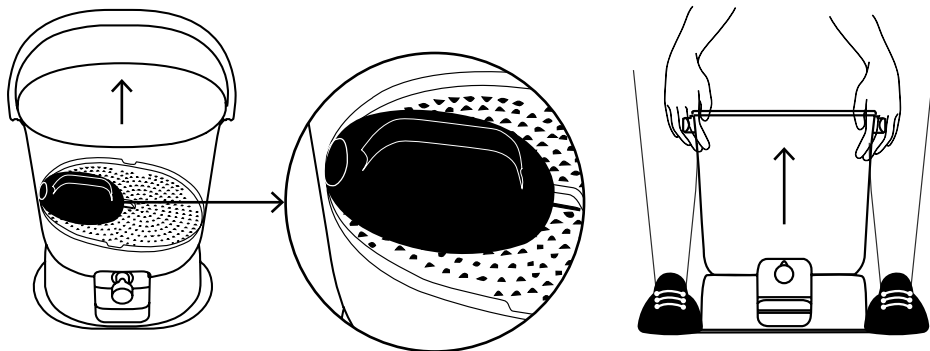

POATE FI SPĂLAT ÎN MAȘINA DE SPĂLAT VASE.

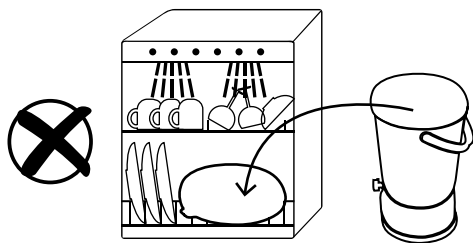
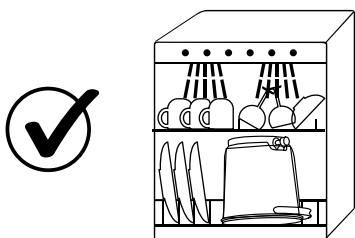
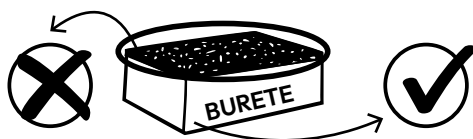
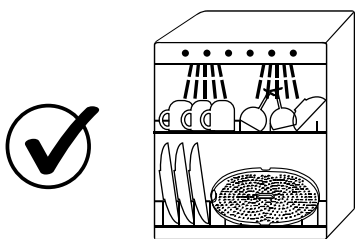

CUM SĂ UTILIZAȚI BOKASHI ORGANKO ÎN CÂȚIVA PAȘI SIMPLI

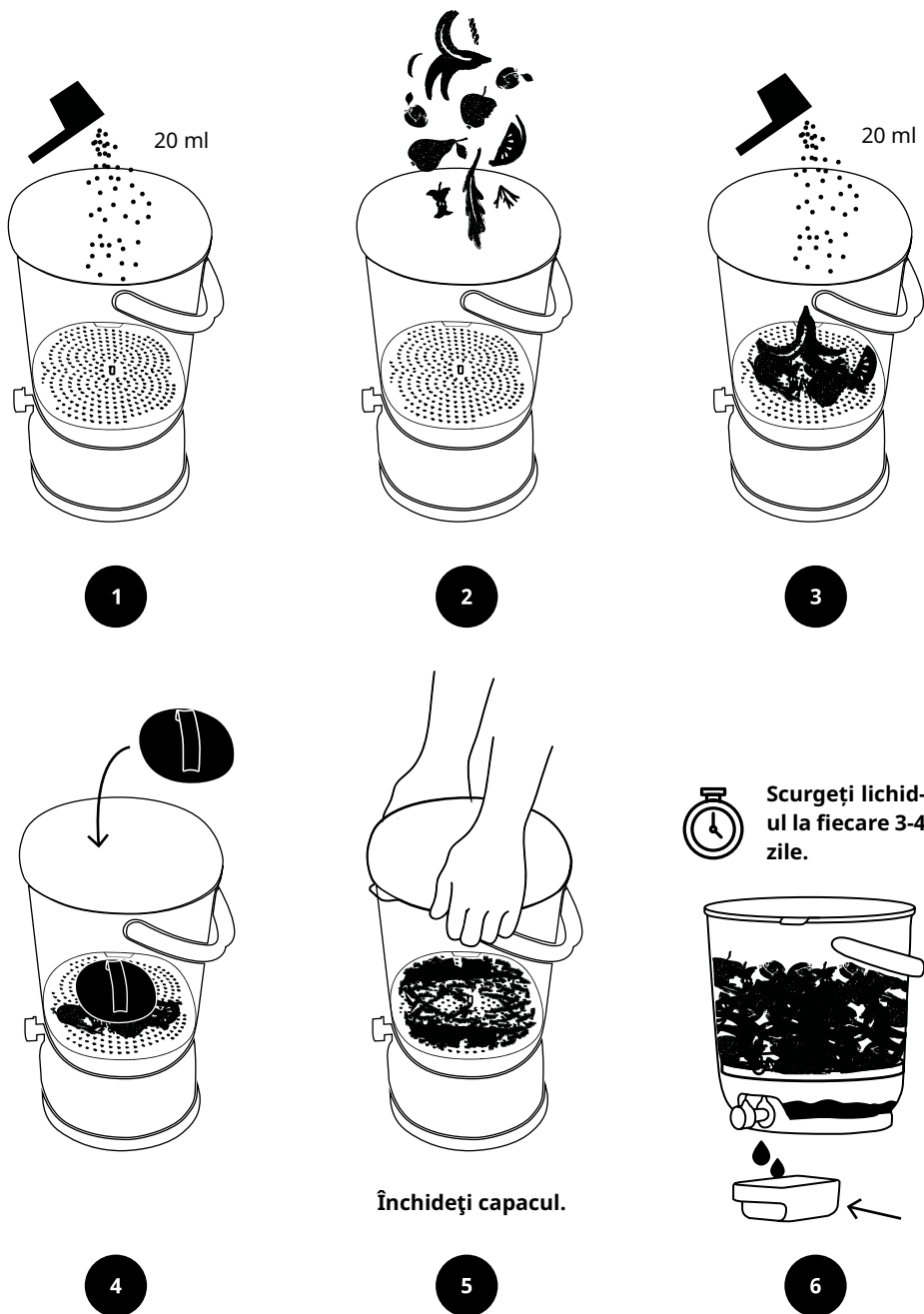

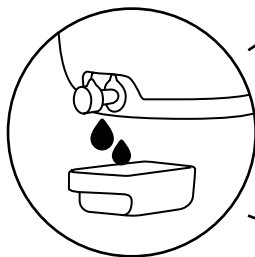

Diluți cu apă într-un raport de 1:200 și udați plantele.



7

Nediluat pentru curățarea conductelor de scurgere.

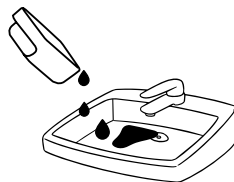

8

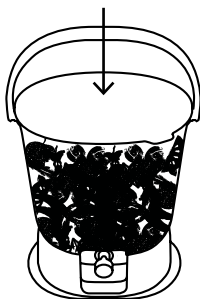

Când este plin, lăsați nedeschis timp de 14 zile pentru a fermenta.

9a



9c



9b

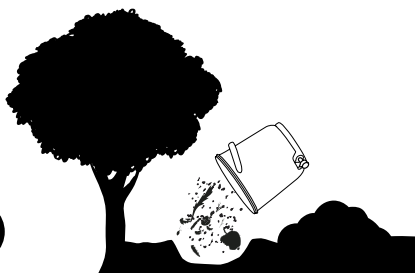

MAI MULTE DESPRE BOKASHI ORGANKO ESSENTIAL

Bokashi Organko Essential este un composter de 15,3 litri fabricat din materiale plastice reciclate. Este un recipient bokashi etanș care asigură fermentarea deșeurilor organice folosind tărâțe bokashi cu microorganismele eficiente.

CE SĂ PUNEȚI ÎN BOKASHI ORGANKO?

În composterul Bokashi Organko puteți elimina aproape toate deșeurile organice. Este recomandabil să tăiați bucățile mari de alimente în bucăți mai mici, deoarece acest lucru va contribui la obținerea unui proces de fermentație mai eficient.



În composterul Bokashi Organko nu trebuie să puneți următoarele produse:

LICHIDE

Oțet

Suc

Lapte

Ulei

Apă



ALTELE

Oase mari

Cenușă

Fecale de animale





În composterul Bokashi Organko este permisă
introducerea următoarelor alimente:

Fructe și legume

Ouă

Coji de citrice și de banană

Pâine

Mâncare preparată

Oase mai mici

Carne fiartă și crudă

Zaț de cafea

Pește

Pliculete de ceai

Brânză

Flori decolorate

Iaurt

O cantitate mică de produse
textile ușoare

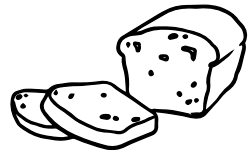
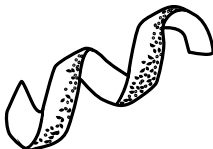
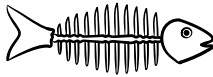

CUM SE FOLOSESC TĂRĂȚELE BOKASHI?



Tărâțele naturale sunt un amestec de tărâțe, amestecate cu melasă (zahar și apă), îmbogățite cu microorganisme eficiente (bacterii lactice, drojzii, organisme fotosintetice, actinomicete și ciuperci cu enzime active). Tărâțele Bokashi inițiază procesul de fermentație și previn degradarea deșeurilor în compost. Înainte de primul strat de mâncare, asigurați-vă că pe baza composterului presărați 20 ml de tărâțe (jumătate din recipientul de dozare) ❶. Adăugați 20 ml de tărâțe bokashi după fiecare strat de deșeuri organice ❸. Păstrați pachetul de tărâțe bokashi bine sigilat și într-un loc uscat.

CE SĂ FAC CU LICHIDUL BOKASHI?



Fermentarea este un proces natural de descompunere a deșeurilor organice cu microorganisme eficiente, fără mirosurile neplăcute ale alimentelor putrezite. În timpul procesului, masa reține toate vitaminele și mineralele. Pentru a realiza acest lucru, este necesar să adăugați tărâțe de fiecare dată când adăugați un nou strat de deșeuri în composter. În timpul procesului, veți obține și lichid bokashi care trebuie scurs în mod regulat (prin deschiderea robinetului din partea inferioară, asigurându-vă că vasul de scurgere este sub acesta ❹).

Lichidul nediluat este potrivit pentru curățarea conductelor de scurgere și igienizarea foselor septice și poate fi foarte util pentru combaterea buruienilor. Lichidul diluat este bogat în nutrienți și este foarte util pentru hrănirea plantelor de interior și a plantelor de grădină ❺. În acest caz, aveți grijă să-l

diluțați cu apă în raport de 1:200 (1 dl lichid la 20 l apă).

CE TREBUIE SĂ FAC CU MASA FERMENTATĂ?



În timpul procesului de fermentație cu microorganisme eficiente, masa păstrează toți nutrienții, vitaminele și mineralele esențiale. Dacă unele pesticide sau alți compuși nocivi sunt prezenți în deșeuri, microorganismele eficiente vor sprijini degradarea acestora. Amestecul de deșeuri organice fermentate reprezintă o resursă de foarte bună calitate pentru pregătirea ulterioară a compostului potrivit pentru producția de alimente.

Dacă aveți o grădină și doriți să o folosiți acolo, masa fermentată de deșeuri organice trebuie mai întâi procesată prin compostare. Mai întâi, săpați o groapă de 30 cm adâncime în grădina dumneavoastră și goliți masa fermentată din Bokashi Organko în aceasta. Acoperiți-o cu pământ, asigurați-vă că nu există oxigen, și lăsați timp de 2 săptămâni înainte de a semăna plante. În orice caz, masa se va descompune complet în 2-3 luni ❻.

A doua opțiune în grădină este punerea masei fermentate pe grămada tradițională de compost, unde trebuie acoperită. Mai mult, puteți face o groapă lângă un copac într-o pădure și puteți pune masa fermentată în aceasta. Asigurați-vă că nu săpați groapa prea aproape de copac - masa fermentată este foarte acidă și are nevoie de mai mult timp pentru a se stabiliza. Acoperiți groapa cu pământ și veți simți o fericire de nedescris după ce i-ați oferit acestui furnizor de oxigen niște alimente de calitate ❻b. Dacă nu aveți o grădină, puteți arunca masa din composterul Bokashi Organko în containerul mare pentru deșeuri organice, care este menit să separe

deșeurile organice de alte deșeuri solide municipale ^{9c}.

DEPANAREA POTENȚIALELOR PROBLEME

UNDE POT PLASA BOKASHI ORGANKO?

- Temperatura optimă a mediului ambiant este de aproximativ 20°C.
- Evitați lumina directă a soarelui.
- Păstrați în casă, departe de factorii de mediu.

CE TREBUIE FAC DACĂ APARE MUCEGAI?

MUCEGAIUL NEGRU:

Ceva nu a funcționat corespunzător în procesul de fermentare (nu ați ținut compostul închis, ați adăugat prea puține tărațe bokashi sau în mod neregulat, ați neglijat să scurgeți lichidul bokashi în mod regulat). În acest caz, goliți compostul în grădina dumneavoastră, adăugați o cantitate de tărațe Bokashi egală cu cea a deșeurilor, acoperiți masa cu pământ și lăsați-o timp de 4 săptămâni. După trecerea acestei perioade, puteți utiliza compostul în grădina dumneavoastră.

MUCEGAI ALB:

Mucegaiul alb poate apărea atunci când umpleți compostul foarte încet sau când este mult aer în compost. Mucegaiul alb nu este dăunător, deci nu vă faceți griji. Dacă totuși vă deranjează, puneți deasupra deșeurilor o bucată de hârtie groasă după ce le acoperiți cu tărațe bokashi.

DE CE MIROASE CONTAINERUL MEU BOKASHI?

Mirosul containerului bokashi este complet normal atâta timp cât nu miroase ca mâncarea putrezită. Mirosul este un bun indicator că procesul a reușit; normal, mirosul trebuie să fie dulce-acrișor. Când este sigilat corespunzător, Bokashi Organko nu ar trebui să

afecteze mirosurile din bucătărie. Dacă totuși se întâmplă ca mirosul să fie unul neplăcut, ar putea fi ceva greșit și ar trebui să încercați următoarele:

- Adăugați mai multe deșeuri organice în compostul dumneavoastră Bokashi Organko.
- Adăugați mai multe tărațe Bokashi.
- Asigurați-vă că deșeurile organice nu sunt prea umede.
- Scurgeți lichidul bokashi în mod regulat.
- Asigurați-vă că procesul este anaerob (cu cât mai puțin oxigen sau chiar fără).
- Aveți grijă ca temperatura să nu fie prea ridicată.

Aici, puteți găsi cele mai frecvente întrebări și răspunsuri:

<https://knowledge.skaza.com/>



Amestecul de deșeuri din compostul Bokashi Organko, lichidul bokashi și tărațele bokashi nu sunt potrivite pentru consum.

Capacul nu poate fi folosit ca placă de tăiat, ci doar pentru eliminarea deșeurilor.

Poate fi spălat în mașina de spălat vase la temperatura maximă de 55°C sau în modul eco. Nu puneți capacul în mașina de spălat vase.

Nu expuneți produsul la lumina directă a soarelui sau la temperaturi scăzute.

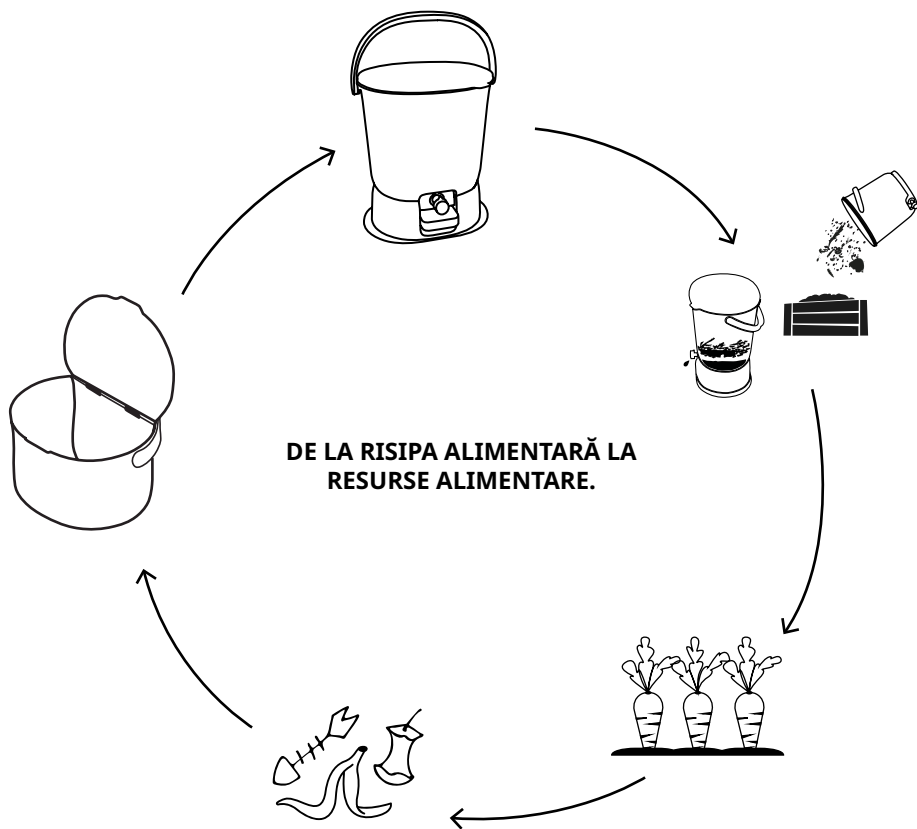

**CONSULTAȚI ȘI LA ALTE PRODUSE CARE VĂ AJUTĂ SĂ GESTIONAȚI EFICIENT
DEȘEURILE BIOLOGICE ȘI SĂ CONTRIBUȚI LA PĂSTRAREA UNEI PLANETE CURATE:**

bokashiorganko.com/product-catalog

Citiți mai multe despre compostarea
Bokashi scanând (sau făcând clic pe)
codul QR.

